

- 1 - MB126C.
- 2 - Тип125Ф.

1. N - Настройка встраиваемой вентиляционной вставки.
 2. От стен, ось трубы на 250мм.

ЭКСПЛИКАЦИЯ ПОМЕЩЕНИЙ

Номер помещения	Наименование	Площадь, м ²	Кат. помещения
1	Гостиная	89.90	
2	Спальня	61.26	
3	Кухня	79.35	
4	Прихожая	49.24	
5			
6	Санузел	3.38	
6а	Душевая	2.88	
7	Ванная	26.38	
8	Балкон	13.01	
8а	Лоджия	2.91	
	Итого	328.31	
	Общедомовые помещения		
9	Коридор	33.71	
10	Помещение для прокладки коммуникаций	9.00	
11	Тамбур спуска в подвал	1.90	
12	Тамбур	1.60	
13	Лестничная клетка	7.00	
14	Лифтовый холл	11.15	
15	Санузел	2.19	
16	Вестибюль	16.38	
17	Помещение охраны	14.82	
18	Электрощитовая	5.80	Д
19	Тамбур	3.51	
	Итого	112.06	

1



1-1

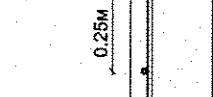

0.25м.

- Покрытие пола: МБ
- Слой: 4 ВЛ-20х200
- Хомут монтажный
- Труба Ø16x2
- 1 слой полиэтиленовой пленки
- Изолон
- ЖБ плита

1. Фиксация труб контура теплого пола, выполняется монтажными пластинами к арматурной сетке ЖБ. 2. Шаг укладки контура. 3. В качестве "подложки" используется изолон.

Улинок E vario N2/T40

Настройка встраиваемой вентиляционной вставки. Настройка встраиваемого ограничителя температуры.

Длина контура Шаг укладки контура

16

20

16-16

20-20

Швеллер №8

Швеллер №8

302/530

253/225

Швеллер №8

Швеллер №8

Швеллер №8

Швеллер №8

Швеллер №8

Швеллер №8

Швеллер №8

Швеллер №8

Швеллер №8

Имя, инд. №	Подпись и дата	Взам. инд. №	Дата
ДК	Решетникова	ЗС	03.15
АП	Лопух	ЗС	03.15

АПУ.023-01А-ОВ

Жилой дом со встроено-присоединенными помещениями общественного назначения, подземно-надземным паркингом по ул. Индустрии, 104 Орджоникидзевском районе г. Екатеринбург

Изм.	Кол.уч.	Лист	Изд.	Подпись	Дата
ГАП	Гаранин	03.15			
Гл. Спец.	Гушин	03.15			
Проверил	Гушин	03.15			
Разработал	Полов	03.15			

21-20 -этажная блок-секция 1А

АТОМСТРОЙКОМПЛЕКС

План 2 этажа

Статус Лист Листов

Р 4

ЭКСПЛИКАЦИЯ ПОМЕЩЕНИЙ

Номер помещения	Наименование	Площадь, м ²	Комп. помещения
Помещения квартир			
1	Гостиная	91.29	
2	Спальня	74.58	
3	Кухня	76.97	
4	Прихожая	54.32	
5	Гардеробная	2.86	
6	Санузел	5.15	
6а	Душевая	2.88	
7	Ванная	24.67	
8	Балкон	16.72	
8а	Лоджия	2.91	
	Итого	352.35	
Общедомовые помещения			
9	Переходная лоджия	5.06	
10	Тамбур	2.74	
11	Холл	27.17	
12	Коридор	33.24	
13	Тамбур	1.60	
14	Лестничная клетка	20.00	
15	Помещение для прокладки коммуникаций	9.00	
	Итого	98.81	

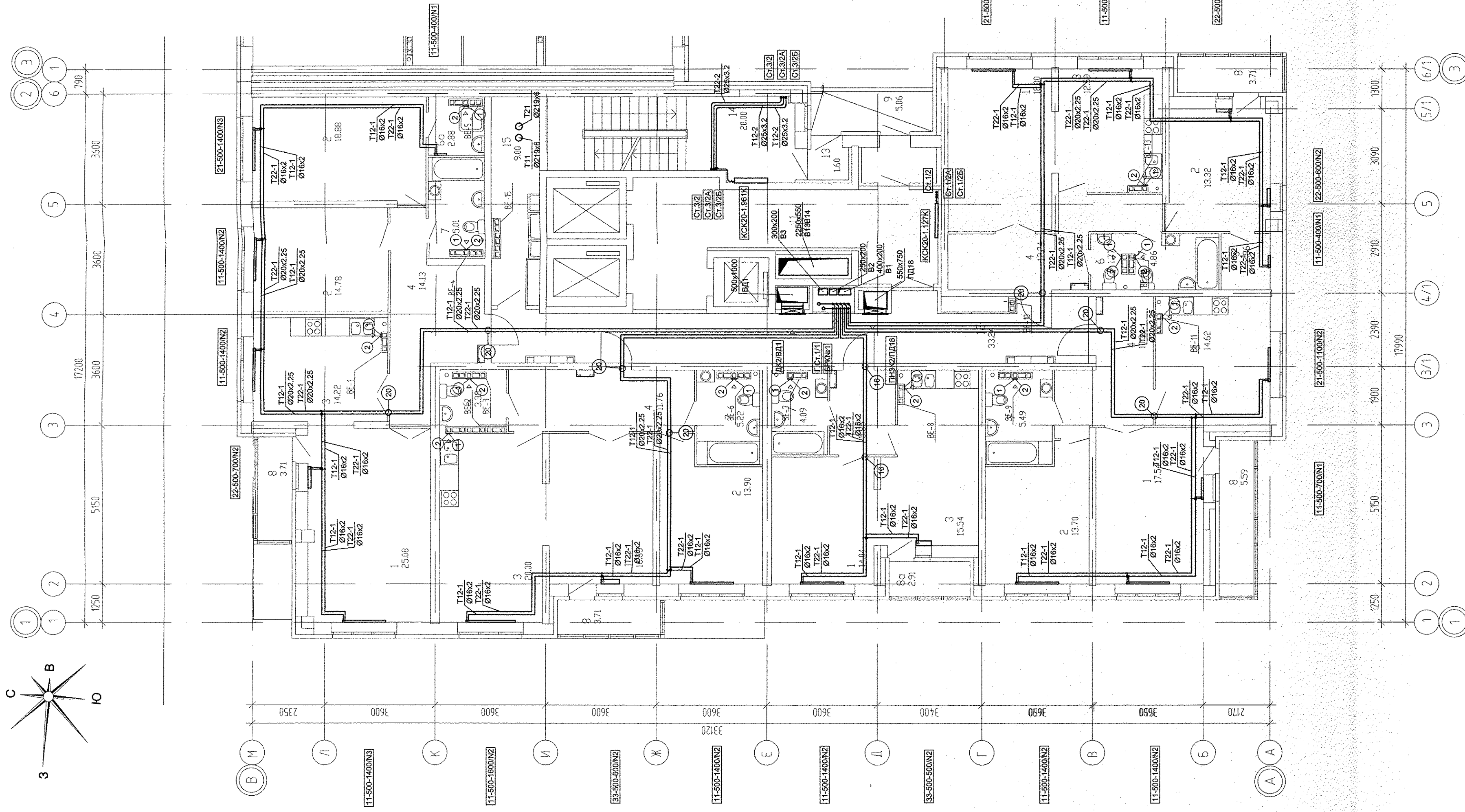

- 1 - МВ128С.
- 2 - Тип125Ф.

1. N - Настройка встроенной вентиляционной установки.
2. От стен, ось трубы на 250мм.

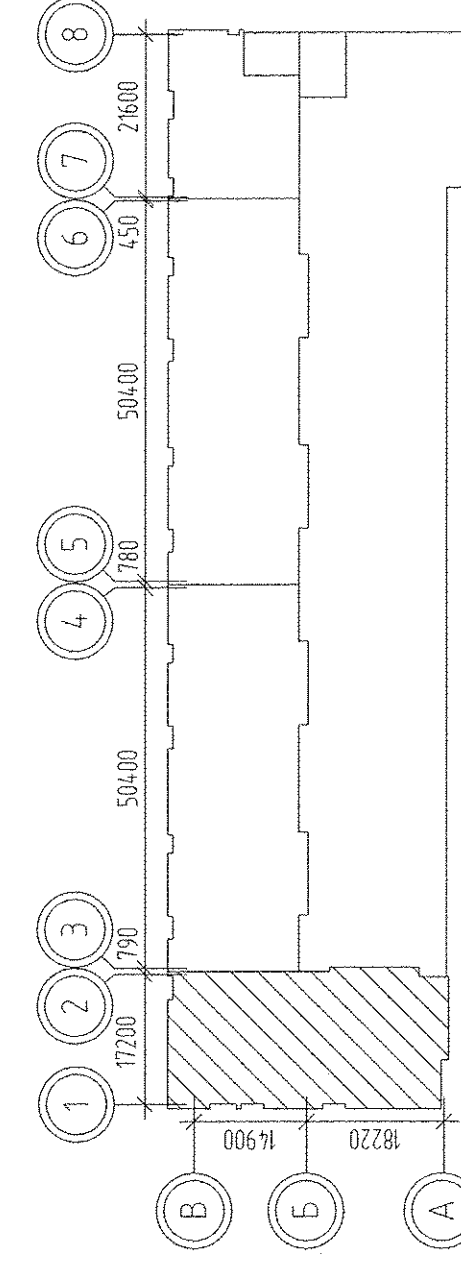
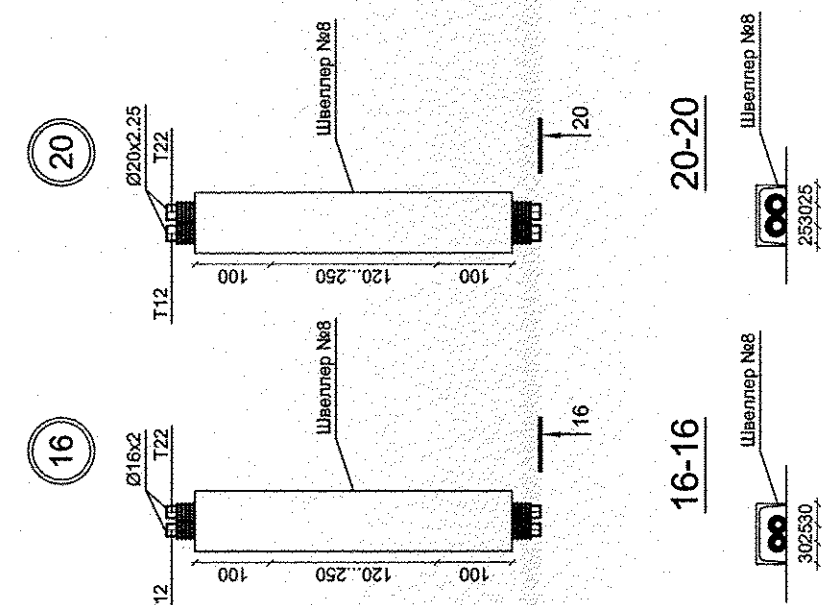

Имя, инв.№	Подпись и дата	Взам. инв.№	03.15
ЕК	Решетникова	3С	03.15
АП	Доних	Доних	03.15

АПУ.023-01А-ОВ

Жилой дом со встроенно-пристроенными помещениями общественного назначения, подземно-наземным паркингом по ул. Индустрии, 104 Орджоникидзевском районе г. Екатеринбург

Иам.	Кол.уч.	Лист	Надок.	Подпись	Дата
ГАП	Гаранин	03.15			
Гл.Спец.	Гушин	03.15			
Проверил	Гушин	03.15			
Разработал	Полов	03.15			

21-20 -этажная блок-секция 1А

План 3 этажа

Стдия	Лист	Листов
Р	5	

АО «КОРПОРАЦИЯ АТОМСТРОЙКОМПЛЕКС»

ЭКСПЛИКАЦИЯ ПОМЕЩЕНИЙ

Номер помещения	Наименование	Площадь, м ²	Кат. помещения
1	Гостиная	91,29	
2	Спальня	74,58	
3	Кухня	76,97	
4	Прихожая	54,32	
5	Гардеробная	2,86	
6	Санузел	5,15	
6а	Душевая	2,88	
7	Ванная	24,67	
8	Балкон	16,72	
8а	Лоджия	2,91	
	Итого	352,35	
Общедомовые помещения			
9	Переходная лоджия	5,06	
10	Тамбур	2,74	
11	Холл	27,17	
12	Коридор	33,24	
13	Тамбур	1,60	
14	Лестничная клетка	20,00	
15	Помещение для прокладки коммуникаций	9,00	
	Итого	98,81	

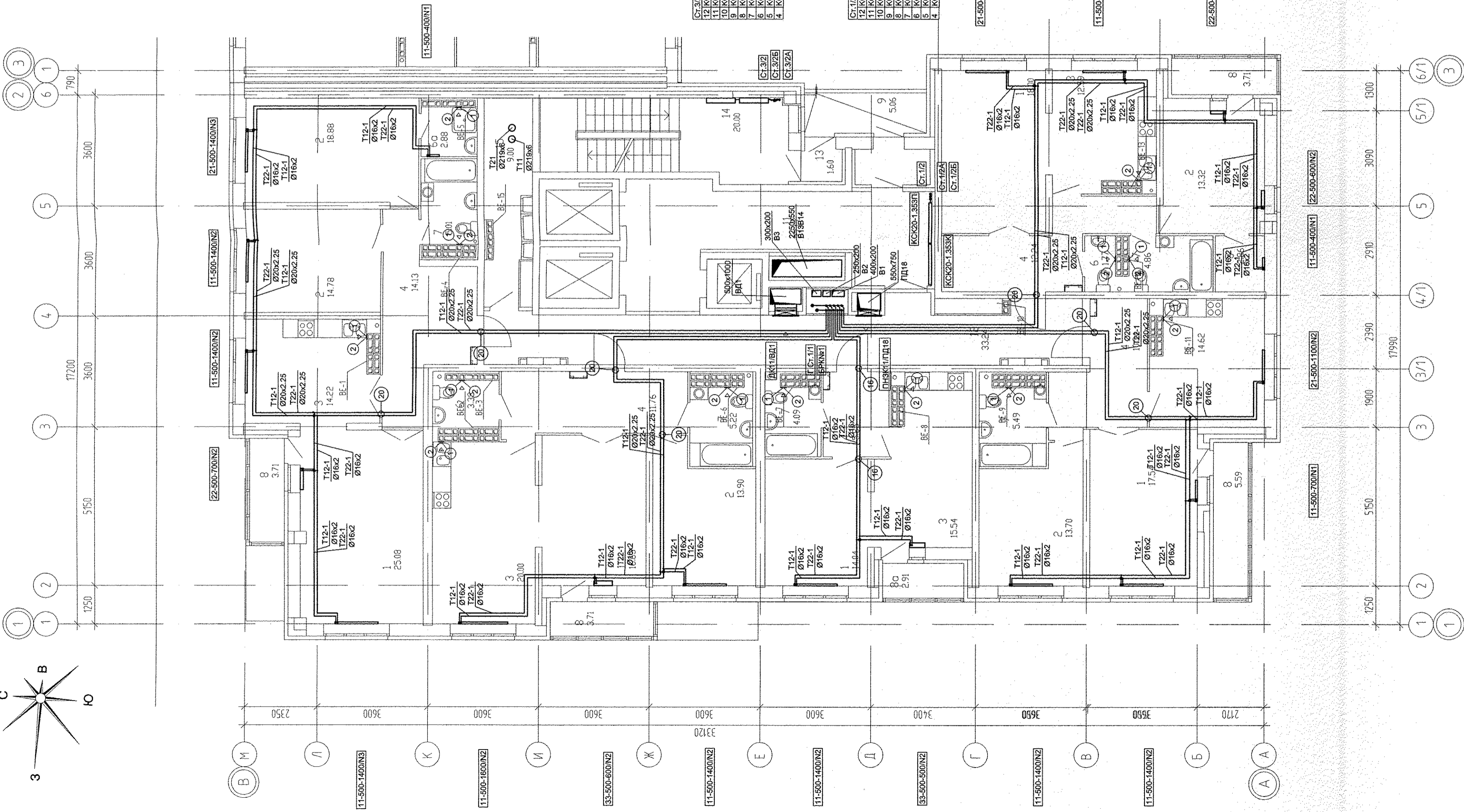

СГ-37А

12	ККК20-1.593К	ККК20-1.593П
11	ККК20-1.593К	ККК20-1.593П
10	ККК20-1.593К	ККК20-1.593П
9	ККК20-1.593К	ККК20-1.593П
8	ККК20-1.593К	ККК20-1.593П
7	ККК20-1.593К	ККК20-1.593П
6	ККК20-1.593К	ККК20-1.593П
5	ККК20-1.593К	ККК20-1.593П
4	ККК20-1.593К	ККК20-1.593П

СГ-12А

12	ККК20-1.353К	ККК20-1.353П
11	ККК20-1.353К	ККК20-1.353П
10	ККК20-1.240К	ККК20-1.240П
9	ККК20-1.127К	ККК20-1.127П
8	ККК20-1.015К	ККК20-1.015П
7	ККК20-0.902К	ККК20-0.902П
6	ККК20-1.468К	-
5	ККК20-1.353К	-
4	ККК20-1.240К	-

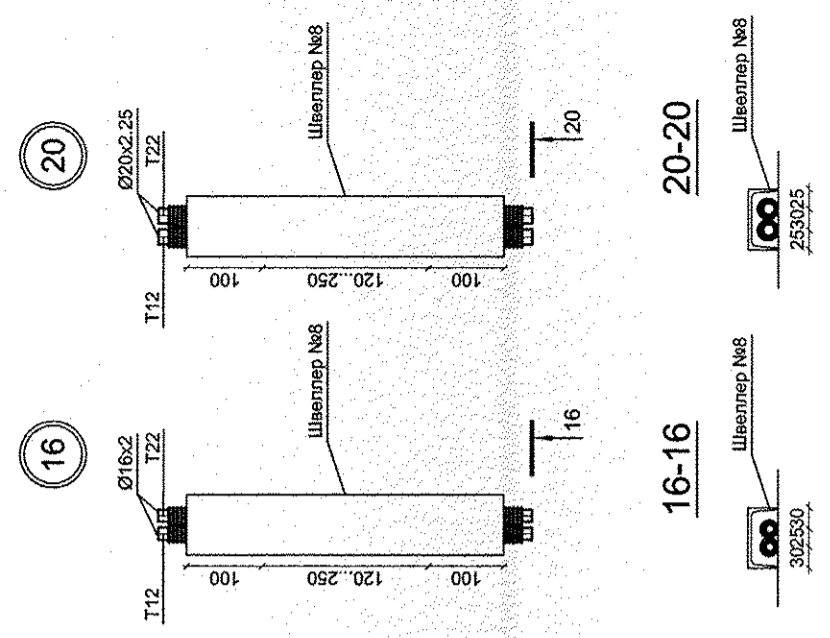

- 1 - МВ126С.
- 2 - Тип125Ф.

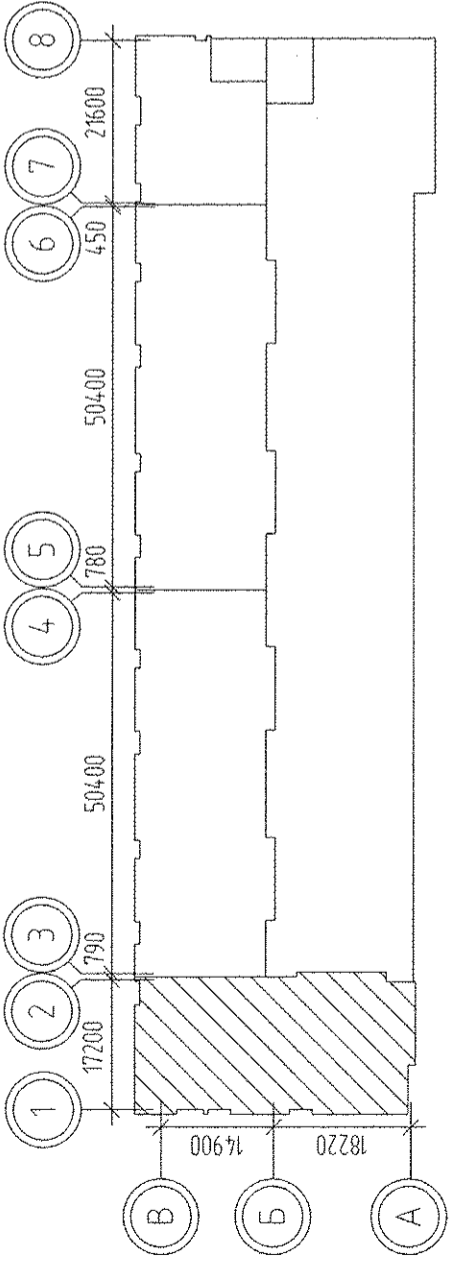

- 1. N - Настройка встроенной вентиляционной вставки.
- 2. От стен, ось трубы на 250мм.

Взам. инв. №	03.15
Подпись и дата	03.15
Инв. № подл.	03.15
АВ	Долгих
ЭС	Барина
ЕК	Решетникова

АПУ.023-01А-ОВ

Жилой дом со встроенно-пристроенными помещениями общественного назначения, подземно-надземным паркингом по ул. Индустрии, 104 Орджоникидзевском районе г. Екатеринбург

Изм.	Колуч.	Лист	Надрк.	Подпись	Дата
ГАП	Гаранин	03.15			
Проектировщик	Гущин	03.15			
Проверил	Гущин	03.15			
Разработал	Полов	03.15			

21-20 -этажная блок-секция 1А

ЭКСПЛИКАЦИЯ ПОМЕЩЕНИЙ

Номер помещения	Наименование	Площадь, м ²	Кат. помещения
1	Гостиная	91,29	
2	Спальня	74,58	
3	Кухня	76,97	
4	Прихожая	54,32	
5	Гардеробная	2,86	
6	Санузел	5,15	
6а	Душевая	2,88	
7	Ванная	24,67	
8	Балкон	16,72	
8а	Лоджия	2,91	
	Итого	352,35	
Общедомовые помещения			
9	Переходная лоджия	5,06	
10	Тамбур	2,74	
11	Холл	27,17	
12	Коридор	33,24	
13	Тамбур	1,60	
14	Лестничная клетка	160	
15	Помещение для прокладки коммуникаций	20,00	
	Итого	9,00	
		98,81	

С-3,25	С-3,25
17 ККК20-1.593Ж/ККК20-1.593П	17 ККК20-1.593Ж/ККК20-1.593П
16 ККК20-1.593Ж/ККК20-1.593П	16 ККК20-1.593Ж/ККК20-1.593П
15 ККК20-1.593Ж/ККК20-1.593П	15 ККК20-1.593Ж/ККК20-1.593П
14 ККК20-1.593Ж/ККК20-1.593П	14 ККК20-1.593Ж/ККК20-1.593П
13 ККК20-1.593Ж/ККК20-1.593П	13 ККК20-1.593Ж/ККК20-1.593П

С-1,25	С-1,25
18 ККК20-1.015Ж/ККК20-1.015П	18 ККК20-1.015Ж/ККК20-1.015П
17 ККК20-0.902Ж/ККК20-0.902П	17 ККК20-0.902Ж/ККК20-0.902П
16 ККК20-1.465Ж/К	16 ККК20-1.465Ж/К
15 ККК20-1.353Ж/К	15 ККК20-1.353Ж/К
14 ККК20-1.240Ж/К	14 ККК20-1.240Ж/К
13 ККК20-1.127Ж/К	13 ККК20-1.127Ж/К

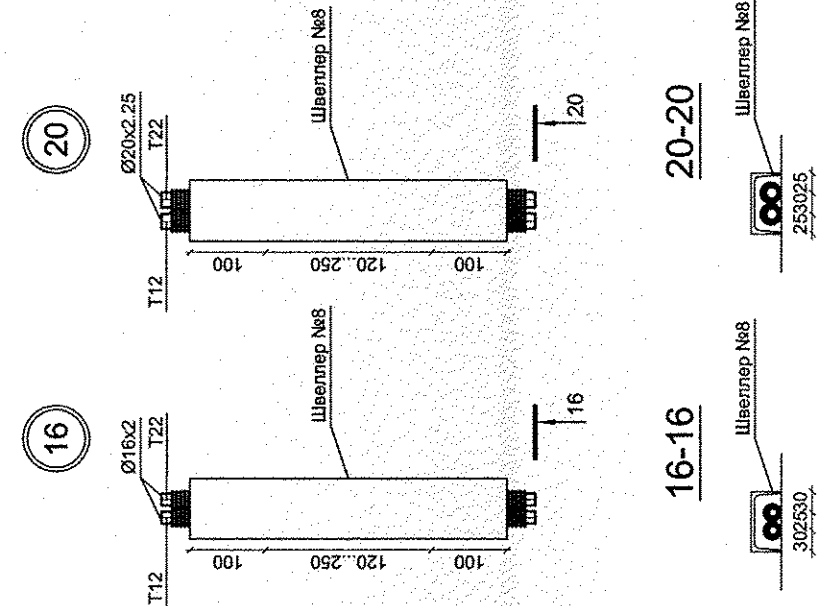
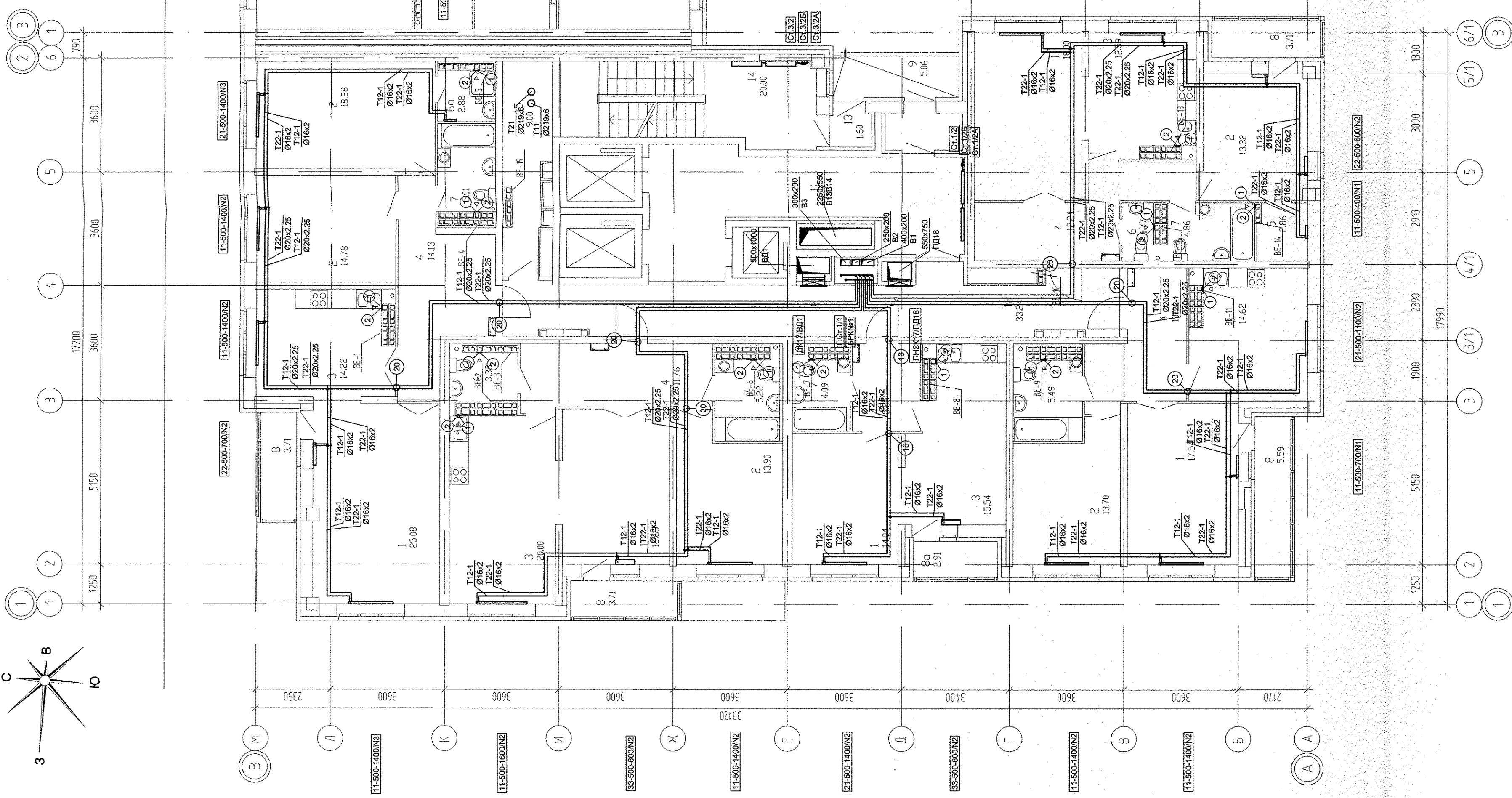

- 1 - MB126C.
- 2 - Тит125Ф.

1. N - Настройка встроенной вентиляльной вставки.
2. От стен, ось трубы на 250мм.

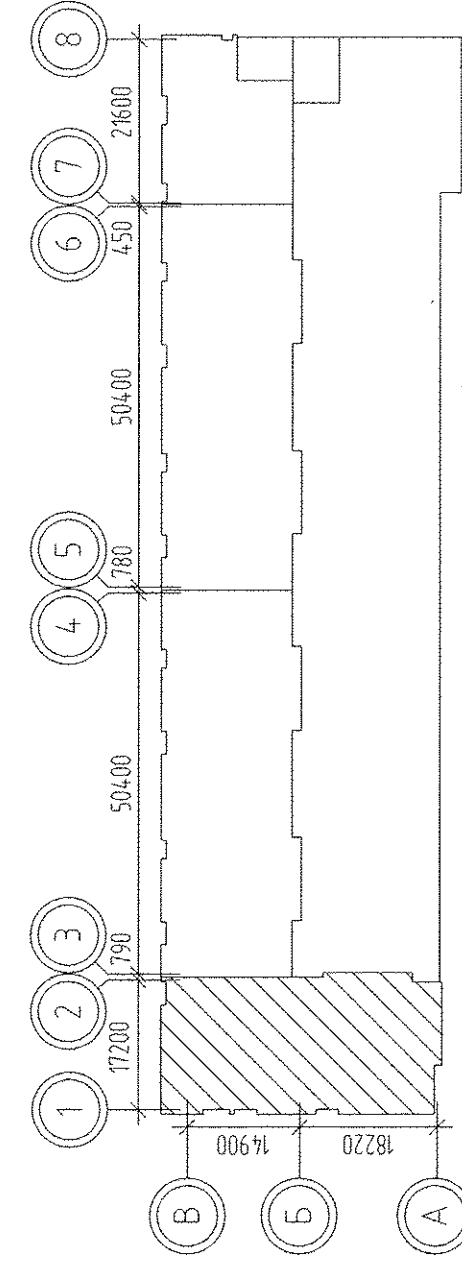

Имя, № подл.	Подпись и дата	Взам. инв. №	03.15
БРК	Решетникова		03.15
ЭС	Банина		03.15
АП	Долгих		03.15

АПУ 023-01А-ОВ			
Жилой дом со встроенно-пристроенными помещениями общественного назначения, подземно-надземным паркингом по ул. Индустрии, 104 Орджоникидзевском районе г. Екатеринбург			
Изм.	Кол.уч. Лист	Нарок. Подпись	Дата
ГАП	Гаранин		03.15
Гл.Спец.	Гушин		03.15
Проверил	Гушин		03.15
Разработал	Голов		03.15
21-20 -этажная блок-секция 1А		Стация	Лист
		Р	7
План 13...18 этажа		ЗАО КОРПОРАЦИЯ АТОМСТРОЙКОМПЛЕКС	

ЭКСПЛИКАЦИЯ ПОМЕЩЕНИЙ

Номер помещения	Наименование	Площадь, м ²	Кат. помещения
Помещения квартир			
1	Гостиная	91.29	
2	Спальня	74.58	
3	Кухня	76.97	
4	Прихожая	54.32	
5	Гардеробная	2.86	
6	Санузел	5.15	
6а	Душевая	2.88	
7	Ванная	24.67	
8	Балкон	16.72	
8а	Лоджия	2.91	
	Итого	352.35	
Общедомовые помещения			
9	Переходная лоджия	5.06	
10	Тандур	2.74	
11	Холл	27.17	
12	Коридор	33.24	
13	Тандур	1.60	
14	Лестничная клетка	20.00	
15	Помещение для прокладки коммуникаций	9.00	
	Итого	98.81	

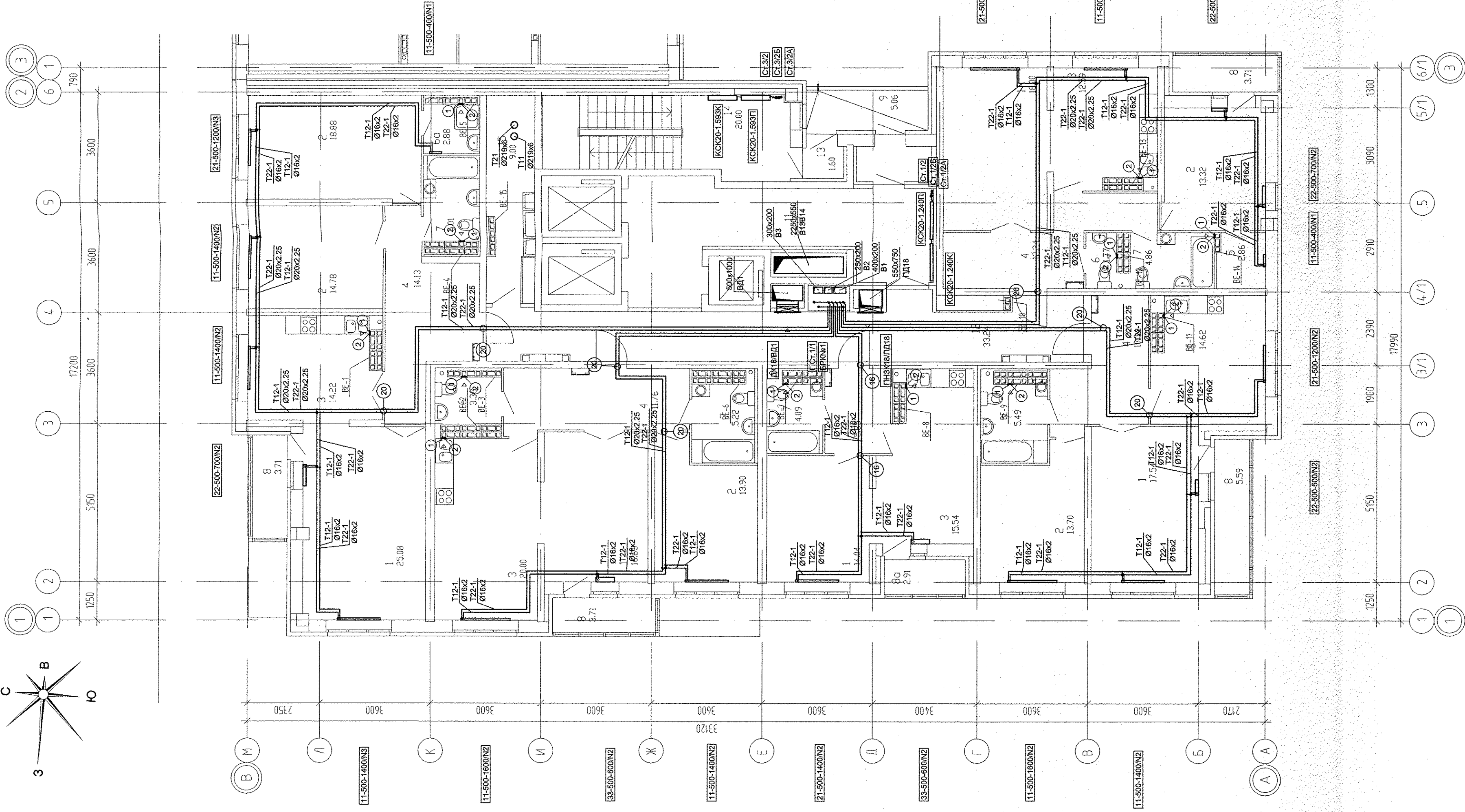

- 1 - MB126C.
- 2 - Тип125Ф.

1. N - Настройка встроенной вентиляционной вставки.
2. От стен, ось трубы на 250мм.

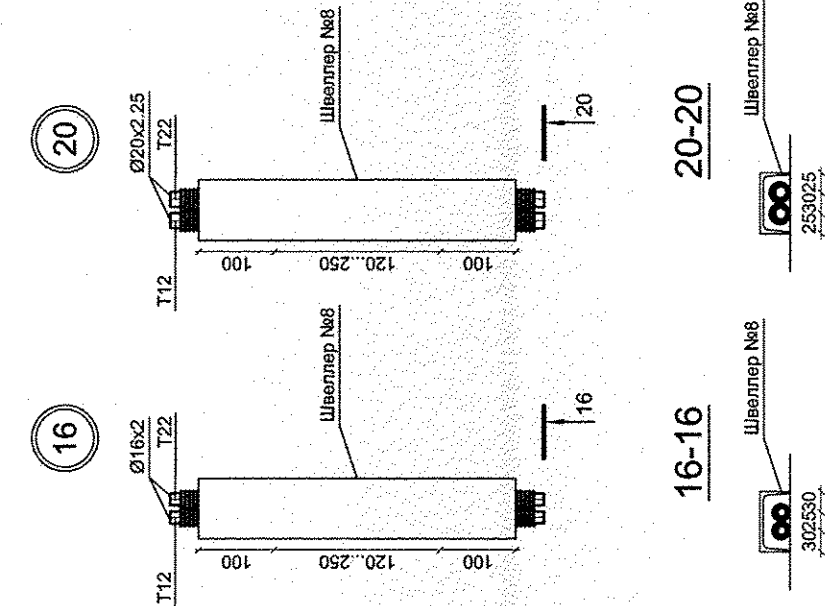

Вам, имя. №	Подпись и дата	Имя № подл.
Ваша подпись	03.15	03.15
Ваша подпись	03.15	03.15
Ваша подпись	03.15	03.15

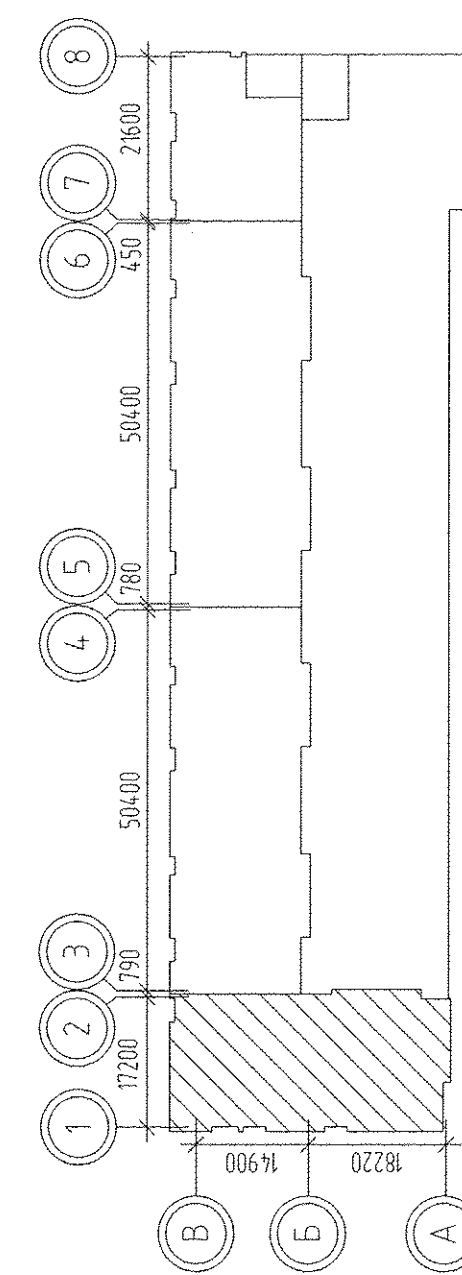

АПУ.023-01А-ОВ

Жилой дом со встроенно-пристроенными помещениями общественного назначения, подземно-надземным паркингом по ул. Индустрии, 104 Орджоникидзевском районе г. Екатеринбург

Изм.	Колуч.	Лист	Нерук.	Подпись	Дата
		Р			
ГАП	Гаранин	03.15			
Гл.Спец.	Гушин	03.15			
Проверил	Гушин	03.15			
Разработал	Полов	03.15			

21-20 -этажная блок-секция 1А

ЭКСПЛИКАЦИЯ ПОМЕЩЕНИЙ

Номер помещения	Наименование	Площадь м ²	Кол. помещений
1	Помещения коридор		
1	Господня	4.171	
2	Спальня	47.56	
3	Кухня	34.22	
4	Прихожая	25.89	
5	Гардеробная	-	
6	Санузел	3.38	
6а	Душевая	2.88	
7	Ванная	10.23	
8	Балкон	13.47	
	Итого	179.34	
	Общественные помещения		
9	Переходная лоджия	5.06	
10	Тамбур	2.74	
11	Холл	27.17	
12	Коридор	24.49	
13	Тамбур	1.60	
14	Лестничная клетка	20.00	
15	Помещение для прокладки коммуникаций	9.00	
16	Тамбур техчердака	1.94	
17	Техчердак	205.95	
	Итого	297.95	

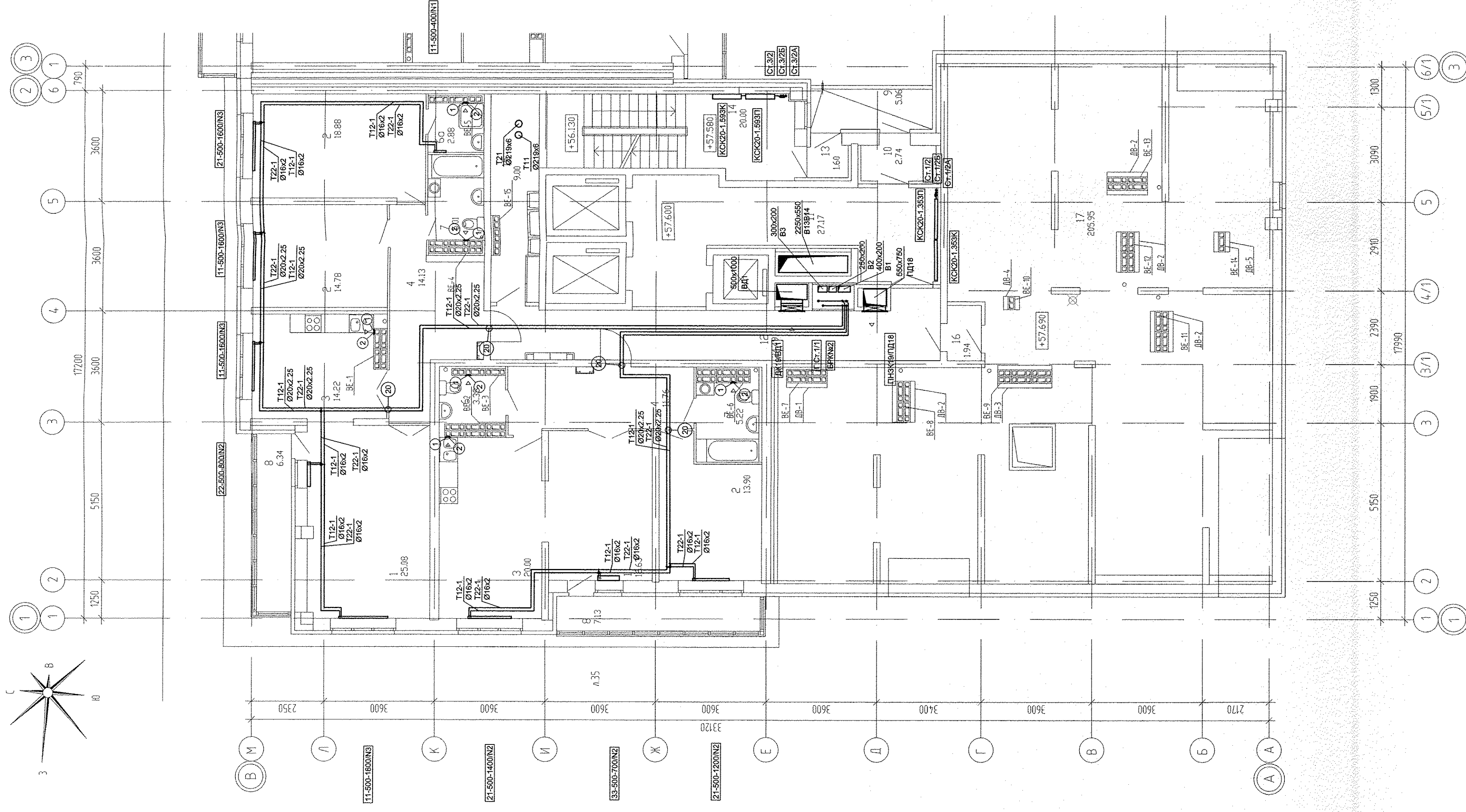

- 1 - МВ126С.
- 2 - Тип125Ф.

- 1. N - Настройка встроенной вентиляционной вставки.
- 2. От стен, ось трубы на 250мм.

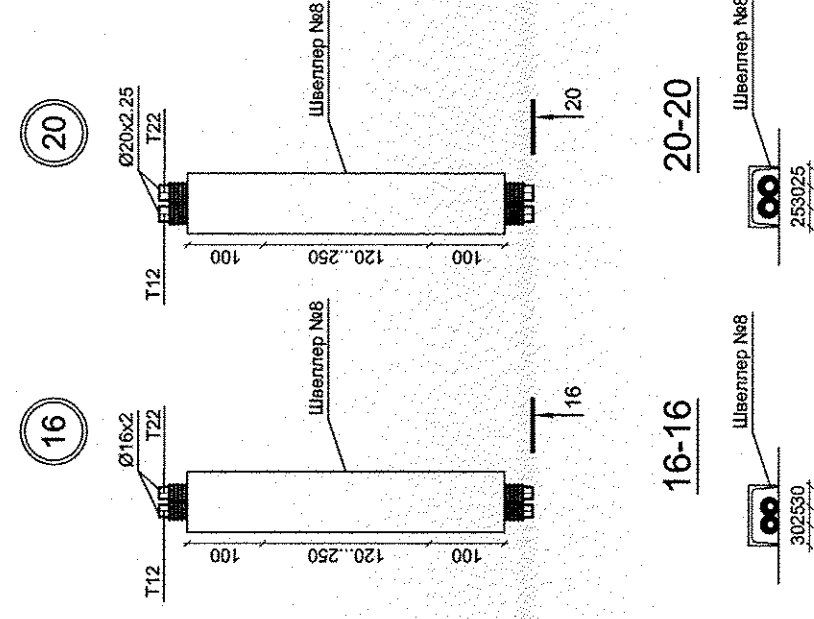
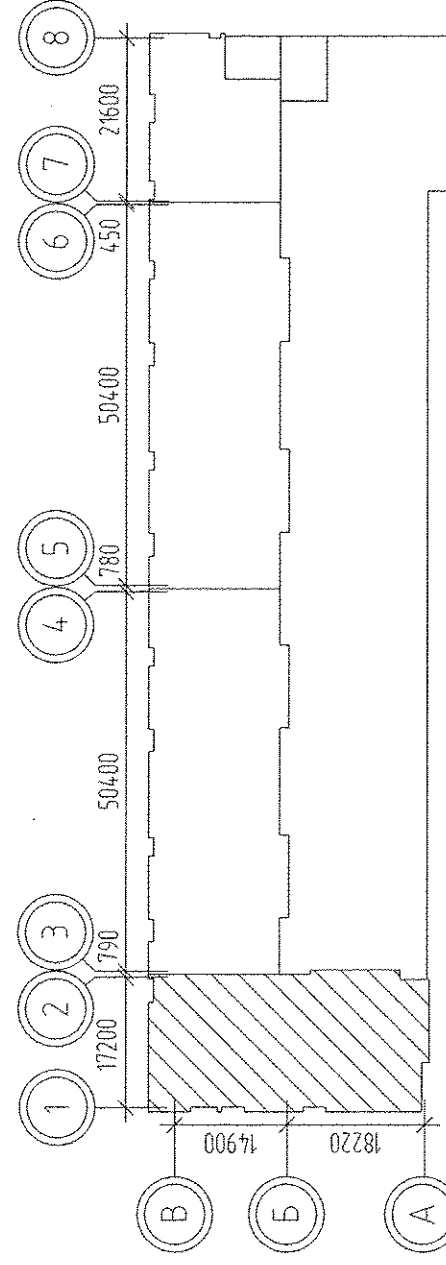

03.15	Решетникова	БК
03.15	Барина	3С
03.15	Долгих	АП

Имя, № подл.	Подпись и дата	Взам. инв. №

АПУ.023-01А-ОВ

Жилый дом со встроенно-пристроенными помещениями общественного назначения, подземно-надземным паркингом по ул. Индустрии, 104 Орджоникидзевском районе г. Екатеринбург

Изм.	Кол.уч.	Лист	№док.	Подпись	Дата
ГАП	Гаранин	03.15			
Гл.Спец.	Гушин	03.15			
Проверил	Гушин	03.15			
Разработал	Полов	03.15			

21-20 -этажная блок-секция 1А

План 20 этажа

Стация	Лист	Листов
Р	9	

ЗАО КОРПОРАЦИЯ
АТОМСТРОЙКОМПЛЕКС